

水保通信

第 6 号・臨時号
 編集・発行
 水保営農ビジョン広報部
 平成 7 年 10 月 1 日発行



アンケートの 結果発表

七月に実施しました営農ビジョン・広報部に対するアンケートの結果ができました。

総数127名の方々のご協力をいただきましたことを、この紙面をお借りしまして厚く御礼申し上げます。

水保通信「コスモス」が多数の皆様にご読まれ、また、関心を持っていただいていることが分かり、今後、皆様の意見を十分反映させながら、内容の充実を図っていく所存です。

1 回答状況

(1) 男女別

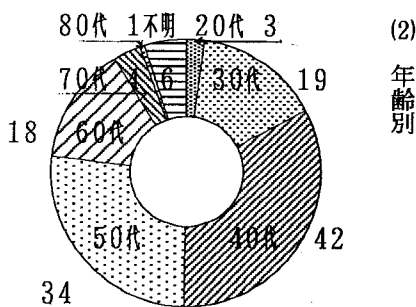
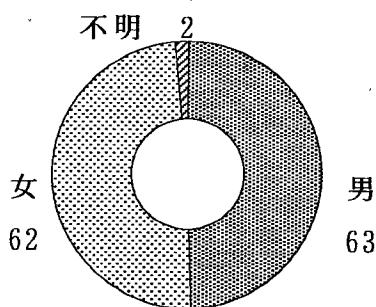

2 コスモスの発行について
 (1) あなたは、発行されていることを知っている。

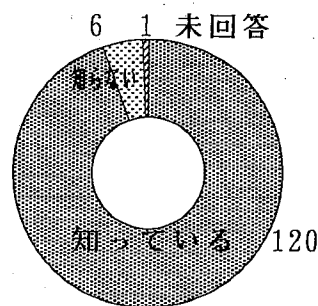

(2) あなたの家族は、発行されていることを知っている。

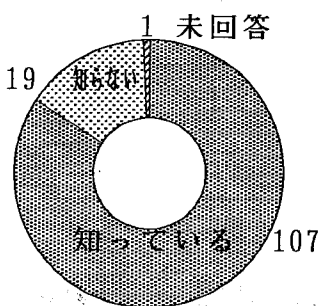

(3) 発行の必要性について

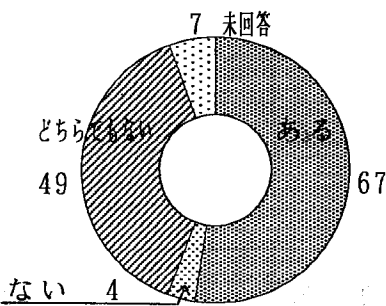

3 紙面の構成について

紙面および活字の大きさ、配列、紙の色、写真の内容については、ほとんどの人から適当であるとの回答を得ております。

4 内容(記事)について
 (1) シリーズもの(定版)の興味について

1	0	2
1	0	0
1	9	6
1	9	2
1	9	0
1	9	0
1	8	7

1 位 水保通信の歴史
 2 位 カンパニーの紹介
 3 位 小史の紹介
 4 位 速野水保サークル
 5 位 寺のお話
 6 位 小史の紹介

(2) シリーズもの(定版)以外で記憶に残っているものについて

6	3
6	2
5	6
4	6
4	5
4	2
4	0

1 位 園生1年の紹介
 2 位 成人の紹介
 3 位 今年の特集
 4 位 今年の特集
 5 位 今年の特集
 6 位 今年の特集
 7 位 今年の特集

読者の声

一言・進言・意見など

いままでに掲載されたシリーズものについて一言

水保も今では家が新しくなり古い家がなくなりまして。シリーズとして昔の家(写真)思い出(コメント)を紹介してはどうか。

水保町にまつわる歴史等、資料があれば非常に興味ある。

速野小史の欄を広報守山一双眼鏡、朝日新聞「天声人語」のようにしてみてもいい。

今後希望するシリーズものについて

毎回発行時にコラムのシリーズ化をしてはどうか。

高齢者向けの健康維持に関する記事はどうか。

健康課題のアドバイス、身近な救急法・手当てなど。

健康法、健康食について。

健康法、病名治療法、体に良い食べ物。

自然の家庭菜などはどうか。

自治会の当面の課題を掲載してほしい。

営農ビジョン・広報部に対する意見・進言

コスモスの発行は区民の方はよく知っておられるが、広報部の方々がどのように記事を集めているか、どのような苦労をしているかなど紹介してはどうか。

あまりシリーズものにごこだわらない方がいいのでは。水保全体の動き及び各種団体の活動、同好会等の活動を紹介することで十分意味があるのでは。

私は英語はわかりませんが、現在の若人たちが一生懸命に21世紀に向かって頑張っていることを感心して喜んで一人です。身体に気をつけて、邁進していただくよう念じております。

皆様お忙しいのにもかかわらず、よくここまで水保の事をいろいろ知らせていただき本当に感謝しております。次回の発行を楽しみにしております。

シリーズ、シリーズにとられず、人権に関する記事がないのが残念。今後期待します。

自治会に対して一言

小学校の子供を持つ者ですが、「そろそろ痴漢が出没する」と先日のお返版に載っていました。同じ年頃の子供を持つ親同士話合いをしてありますが、天神橋の所で下校時にランドゴルフをしていただくとか、親もできるだけ頑張りますので自治会のほうでも何か対応策を考えていただけたらと思います。

○ 通学路（広瀬グラウンド）小学校）に街灯がない。冬は薄暗く、変質者の心配も：（女・？歳）
 ○ 下水道事業に一刻も速く着手願いたい。（男44歳）
 ○ 街灯を設置してほしい。トンネル辺に出る変質者の事についてPTAは勿論自治会としても考慮してほしい。（女・？歳）
 ○ 地蔵盆をしてほしい。（女・？歳）
 ○ 花壇は人の心を和ませてくれますが、災害の方面にももう少し力を入れて頂ければと思います。（女56歳）
 ○ 納税は日曜日にしてほしいと思います。（女46歳）
 ○ 公衆電話を設置（バス停付近）してどうか。（男43歳）
 ○ あいさつ運動を止めしてほしい（女47歳）
 ○ 最近、運動会の参加人数も少なくなり、一人で何種類も参加しなくてはならず、人を集める役員の負担が大きくなっている。もっと皆が参加できる行事にしようか。（男38歳）

○ 運動会を3年に一回位にしてほしい。走るのがきらいなので。（女42歳）
 ○ 運動会を一度考えてみてはどうか。毎年同じ人が参加しているように思える。水保全体の子供から大人まで楽しめるグラウンドゴルフなどはどうでしょう。（男47歳）
 ○ コスモスも結構だと思えますが、堤防の方を駐車場にして自動車の安全を確保して美景を見物できるように努力してほしいものです。（？・？歳）
 ○ 水保自治会の向上と発展のために、何時もたゆまぬ努力ご苦労さまです。ありがとうございます。言葉に尽き、本当に頭が下がります。（女61歳）

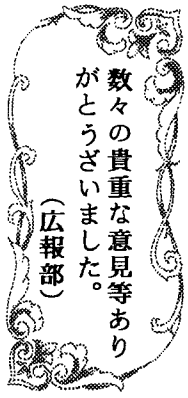

コスモスであなたも一羽

わが家にも コスモス開花 待ち遠しい
 里中に 可憐な花の 名所でき
 秋ざくら 北風受けて 花の波
 風に耐え 暑さに耐えし コスモスの
 色とりどりに 心はずみて
 まもる山 コスモス 桃白赤
 コスモスに 水保のあゆみ 教えられ

きれいな コスモス 風に揺れ
 なおもかわいけり
 今年も咲きます 咲かせます
 すばらしい花
 桃色 赤 白と
 すてきな町の花コスモス
 枯れかけた コスモス見事に 水保坂
 幾多の人の 心なごます
 自由に一羽をどうぞ
 草魚を失くして知った池の様
 ふたたび二匹 水澄むを待つ
 やせ狐 夜毎現われ
 猫とデート
 餌をやりたや
 やってはならぬ

チョット一服 頭の体操 家族で考えよう

頭脳指数 1100



- ヒント① 800 日本人女性です
- ヒント② 500 最近ドラマでも活躍...!!
- ヒント③ 200 カタカナにすると「ドアホウキセン」

頭脳指数 810

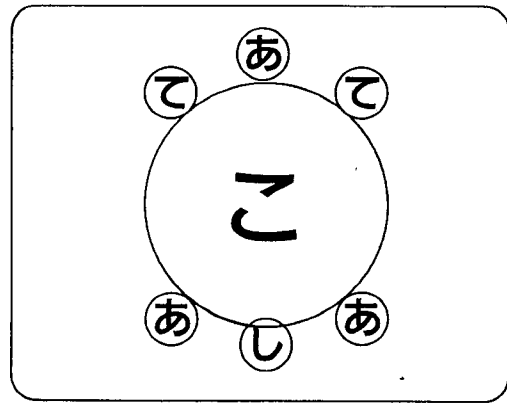

- ヒント① 600 これは真上から見たところだよ
- ヒント② 400 これは生き物なんだ。上の②と下の②の②は違う物なんだ
- ヒント③ 200 びっくりすると、②③④全部②の中に隠しちゃうよ

マジカルフレーズ2つの意味クイズ (意味は違うのに同じフレーズの言葉は何だろう?)



- 場面① 頭脳指数 1410
 ヒント① 800 先輩は、出身県が同じなので驚いている
- 場面② 頭脳指数 400
 ヒント② 400 己人とも千葉出身?

水保まちづくり推進委員から 標語募集についてのお願

わが町水保町のすみよい環境つくりのため、街角に立て看板を計画しました。できるだけ多く、皆様方の参加意識を高めたいと思、標語を募集いたします。奮って応募をお願いいたします。
 (記名、無記名を問いません。)
 内容は、
 1 交通安全を呼びかけるもの。
 2 非行防止に関するもの。
 3 明るく住みよいまちづくりを啓蒙するもの
 についてお願いいたします。
 標語は、集落センター玄関横の広報部「投稿箱」まで、または、まちづくり推進委員(今井浩二)までご提出願います。